

TX3

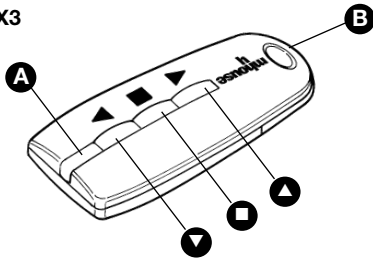

TX4

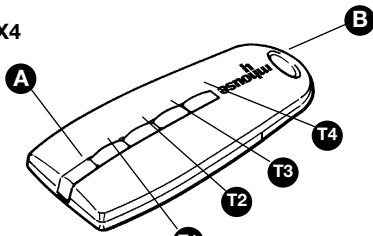

Fig. 1

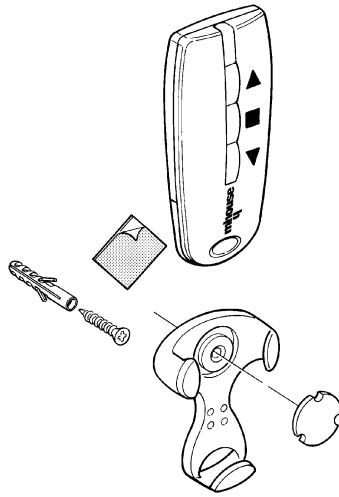

Fig. 2

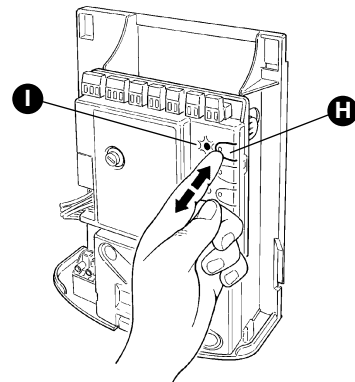

Fig. 3

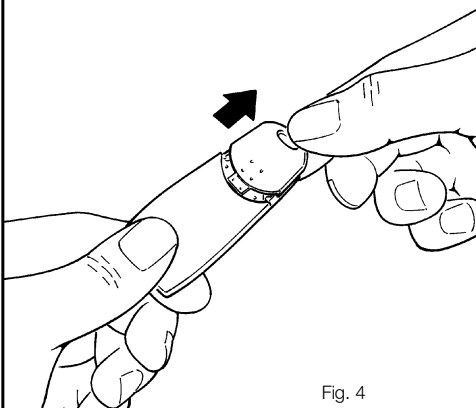

Fig. 4

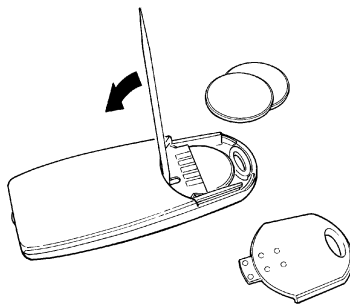
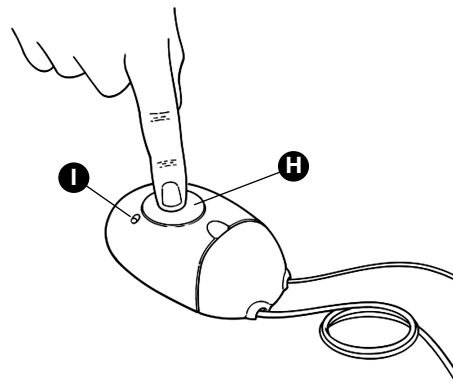

Fig. 5



CE Declaration of Conformity

Note: The contents of this declaration of conformity correspond to the latest revision available - at the time of the manual's publication - of the official document filed at the Nice S.p.a. head office. For editorial reasons, the original text has been rewritten in this manual.

Nice S.p.a. - via Pezza Alta, 13, Z.I. Rustigné, 31046 Oderzo (TV) Italia, declares that the products TX3 and TX4 meet the essential requirements of Directive R&TTE 1999/5/CE, for the intended purposes of the product. These products are defined as class 1.

IMPORTANT: For the product TX4/U (code for USA: FCCID - TP5433TX4; code for Canada: IC: 6156A-433TX4), to read the following declaration.

This device complies with Part 15 of the FCC Rules and with RSS-210 of Industry Canada. Operation is subject to the following two conditions: (1) this device may not cause harmful interference, and (2) this device must accept any interference received, including interference that may cause undesired operation.

Any changes or modifications made to this device without the express permission of the manufacturer may void the user's authority to operate this device.

Dichiarazione di conformità

Note: il contenuto di questa dichiarazione di conformità corrisponde all'ultima revisione disponibile, prima della stampa del presente manuale, del documento ufficiale depositato presso la sede di Nice S.p.a. In questo manuale, il testo originale è stato riadattato per motivi editoriali.

Nice S.p.a. - via Pezza Alta, 13, Z.I. Rustigné, 31046 Oderzo (TV) Italia, dichiara che tutti i prodotti TX3 e TX4 sono conformi ai requisiti essenziali richiesti dalla direttiva R&TTE 1999/5/CE, per l'uso cui gli apparecchi sono destinati. I prodotti sono in classe 1.

F Déclaration de conformité

Note: le contenu de cette déclaration de conformité correspond à la dernière révision disponible - avant l'impression de la présente notice technique - du document officiel déposé au siège de Nice S.p.a.. Dans cette notice, le texte original a été réélabore pour des motifs éditoriaux.

Nice S.p.a. - via Pezza Alta, 13, Z.I. Rustigné, 31046 Oderzo (TV) Italie, déclare sur tous les produits TX3 et TX4 sont conformes aux exigences essentielles requises par la directive R&TTE 1999/5/CE pour l'usage auquel les appareils sont destinés. Les produits sont en classe 1.

IMPORTANT: le produit TX4/U (code: FCCID - TP5433TX4 pour les États-Unis; code: IC:6156A-433TX4 pour le Canada) doit être accompagné de la déclaration suivante.

This device complies with Part 15 of the FCC Rules and with RSS-210 of Industry Canada. Operation is subject to the following two conditions: (1) this device may not cause harmful interference, and (2) this device must accept any interference received, including interference that may cause undesired operation.

Any changes or modifications made to this device without the express permission of the manufacturer may void the user's authority to operate this device.

D Konformitätserklärung

Anmerkung: Der Inhalt dieser Konformitätserklärung entspricht der letzten Revision, die vor dem Druck dieser Anleitung in den am Sitz der Nice S.p.a. hinterlegten offiziellen Unterlagen verfügbar ist. In dieser Anleitung wurde der Originaltext aus Verlagsgründen angepasst.

Nice S.p.a. - via Pezza Alta, 13, Z.I. Rustigné, 31046 Oderzo (TV) Italien, erklärt, dass alle Produkte TX3 und TX4 mit den wichtigsten Anforderungen der Richtlinie R&TTE 1999/5/CE konform sind, was den Einsatz betrifft, für den die Geräte bestimmt sind. Die Produkte gehören zu Klasse 1.

E Declaración de conformidad

Note: el contenido de esta declaración de conformidad corresponde a aquel de la última revisión disponible - antes de la impresión de este manual - del documento oficial depositado en la sede de Nice S.p.a. En este manual el texto original ha sido readaptado por motivos de impresión.

Nice S.p.a. - via Pezza Alta, 13, Z.I. Rustigné, 31046 Oderzo (TV) Italia, declara que todos los productos TX3 y TX4 respetan los requisitos esenciales de la Directiva 1999/5/CE "Equipos Radioeléctricos y Equipos Terminales de Telecomunicación" para el uso al que están destinados los equipos. Los productos son fabricados en Clase 1.

IMPORTANTE: para los productos TX4/U (código para EEUU: FCCID - TP5433TX4; código para Canadá: IC: 6156A-433TX4), léase la siguiente declaración.

This device complies with Part 15 of the FCC Rules and with RSS-210 of Industry Canada. Operation is subject to the following two conditions: (1) this device may not cause harmful interference, and (2) this device must accept any interference received, including interference that may cause undesired operation.

Any changes or modifications made to this device without the express permission of the manufacturer may void the user's authority to operate this device.

NL Verklaring van overeenstemming

N.B.: de inhoud van deze verklaring van overeenstemming komt overeen met de laatste beschikbare herziening, voor het persé gaan van deze handleiding-, van het officiële document dat bij het kantoor van Nice S.p.a. is neergelegd. In deze handleiding is de originele tekst om publicatie-technische redenen aangepast

Nice S.p.a. - via Pezza Alta, 13, Z.I. Rustigné, 31046 Oderzo (TV) Italie, verklaart dat alle producten TX3 en TX4 in overeenstemming zijn met de essentiële vereisten van de Richtlijn R&TTE 1999/5/EG, voor het gebruik waarvoor de apparaten zijn bestemd. De producten behoren tot klasse 1.

Warnings

- Before installation, check that the product is suitable for use, paying particular attention to the information in the "Technical Data" chapter.
- MHOUSE disclaims responsibility for any damage resulting from the improper use of the product, the only use authorized by the manufacturer being the one described in this manual.
- The packing materials must be disposed of in compliance with local regulations.
- The transmitter must be kept away from any sources of excessive heat, as well as flames. Any of the above may damage the motor and cause it to malfunction or create dangerous situations.
- **Warning:** even if the batteries are used up, they may still contain pollutants and therefore must not be thrown away with the ordinary rubbish. Dispose of them properly, complying with the methods prescribed for batteries by local regulations.
- Special warnings concerning this product's suitability for use as envisaged by Directive "R&TTE" 1999/5/CE.
- This product meets the essential requirements of article 3 of Directive "R&TTE" as regards its use and the intended purpose stated in this instruction manual; any use that does not conform to this purpose is prohibited.
- The range of radio frequencies available for use is subject to national legislation.
- Models: EU version (including Switzerland): TX3, TX4
USA and Canada version TX4/U
- If the country in which the product is going to be used is not among those specified above, it is the installer's responsibility to check that the frequency on which the product works is available for use.

Product description and intended use

The TX3 and TX4 transmitters (fig.1) allow the user to remote control the corresponding radio receivers, or alternatively the control units for gates or motors for awnings, sun screens or rolling shutters. They are only suitable for use in MHOUSE automation systems.

The TX3 is designed specifically for operating motors for awnings and rolling shutters; it features 3 buttons which can be used for the 3 types of command of a single automation system, or to control up to 3 different automation systems or receivers.

The TX4 is intended specifically for gates; it features 4 buttons that can be used to enter 4 types of command for a single automation system, or to control up to 4 different automation systems or receivers. Transmission of the command is confirmed by the LED [A] shown in Fig.1; an eyelet [B] Fig.1 allows it to be hung on a key ring.

The TX3 transmitter is equipped with a fitting support, which allows the unit to be wall-mounted if desired. When fastening the support, if the surface is smooth and solid, the adhesive provided may be used; if not, the screw supplied for this purpose can be used (with the wall plug if necessary), see Fig.2.

Transmitter memorization modes

To enable the transmitter to command a control unit, a radio receiver or a motor for awnings and rolling shutters, a memorization procedure must be carried out.

Two methods can be followed to memorize the new transmitter:

- **Mode 1:** in this "mode", all the radio transmitter buttons are used and each button performs the command configured in the control unit or receiver used (see table 1); in "mode 1" the radio transmitter can be used to command only one automation.

Table 1: Transmitter operation in Mode 1

Transmitter		Command		
Tx3	Tx4	Control unit for gates	Radio receiver	Motor for awnings and rolling shutters
Button ▲	Button T1	"OPEN" command	Activation of output N.1	Raise
Button ■	Button T2	"Open partially" command	Activation of output N.2	Stop
Button ▼	Button T3	"Open only" command	Activation of output N.3	Raise
	Button T4	"Close only" command	Activation of output N.4	Stop

- **Mode 2:** in this "mode", each transmitter button can be associated to any command available on the control units or radio receiver outputs (see table 2).

Table 2: Transmitter operation in Mode 2

	Centrale per cancelli	Radio receiver	Motor for awnings and rolling shutters
Command N.1	"OPEN"	Activation of output N.1	Raise
Command N.2	"Open partially"	Activation of output N.2	Stop
Command N.3	"Open only"	Activation of output N.3	Lower
Command N.4	"Close only"	Activation of output N.4	Stop

This mode, if used properly, enables the control of 2 or more different automations or receivers with one transmitter; each transmitter is, of course, a separate unit, and while some are memorized in "mode 1" others can be memorized in "mode 2" on the control unit.

Memorization of the Transmitter

Warning: The memorization procedures depend on which control unit or receiver is associated, this chapter outlines the routine procedures; for more unusual procedures, see the handbook. All Mhouse instruction manuals are also available from: www.mhouse.com.

Since the memorization procedures are timed (max. 10 seconds for each stage), you need to read the instructions in the tables before you proceed to carry them out.

Memorization of the Transmitter in "Mode 1"

On control units and receivers for gates

Table 3

1. Press Button **P1 [H]** in Fig.3 for at least 3s; when the **P1 LED [I]** shown in Fig.3 goes off, release the button.
2. Within 10s, press any button on the radio transmitter to be memorized for at least 2s. If the memorization procedure is successful, the **P1 LED** will flash 3 times.
3. If there are other remote controls to be memorized, repeat step 2 within the next 10s, otherwise the memorization stage will terminate automatically.

On control units and receivers for awnings and rolling shutters

If you do not already have an operative transmitter (the old Tx) you will not be able to use this procedure. To memorise the new Tx, follow the procedures outlined in the product's instruction manual.

Table 4

1. Hold down button **■** on the new transmitter to be stored (New TX) until you hear a beep (after approx. 5 seconds) then release the key
 2. Slowly press button **■** three times on a transmitter that has already been stored in the memory (Old TX)
 3. Press and release button **■** on the new transmitter
- The 3 final beeps indicate that the new transmitter has been stored correctly in the memory. If the memory is full (30 transmitters), the automation will emit 6 beeps to signal that the transmitter cannot be stored.

Memorization of the transmitter in "Mode 2" on

On control units and receivers for gates

Table 5

1. Press **button P1** as many times as the number corresponding to the desired command, according to the table 2 (e.g. 3 times for the "Open only" command).
2. Make sure that the **P1 LED** flashes as many times as the number corresponding to the selected command.
3. Within 10, press any button on the radio transmitter to be memorized for at least 2s. If the memorization procedure is successful, the **P1 LED** will flash 3 times.
4. If there are other remote controls to be memorized for the same type of command, repeat step 3 within the next 10, otherwise the memorization stage will terminate automatically.

On control units and receivers for awnings and rolling shutters

If you do not already have an operative transmitter (the old Tx) you will not be able to use this procedure. To memorise the new Tx, follow the procedures outlined in the product's instruction manual.

Table 6

1. Hold down the required key on the new transmitter (New TX) until you hear a beep (after approx. 5 seconds) then release the key
2. Within 5 seconds press and hold down a key that has already been stored on a transmitter (old TX) until hearing 2 short beeps (after approx. 5 seconds) then release the key
3. Within 3 seconds press the same key on the already stored transmitter (old TX) for a number of times equivalent to the required command:
1 = Step-by-Step; 2 = Open; 3 = Close; 4 = Stop Old TX Key 1-4
4. After approximately 3 seconds you will hear a number of beeps equivalent to the chosen command
5. Within 2 seconds press the required key on the new transmitter (new TX) again to confirm the programming.

The 3 final beeps signal that the new transmitter has been stored correctly. If the memory is full (30 transmitters), the automation will emit 6 beeps to signal that the transmitter cannot be stored.

Remote Memorization

It is possible to memorize a new transmitter without directly operating the buttons on the control unit or radio receiver, provided you have an "**OLD**" pre-memorized operational transmitter. The **NEW** transmitter to be memorized will inherit the characteristics of the **OLD** one, i.e. if the **OLD** transmitter was memorized in "mode 1", the **NEW** one will also be memorized in "mode 1". In this case, during the memorization stage you can press any key on the two transmitters. If, on the other hand, the **OLD** transmitter was memorized in "mode 2", you must press the button on the **OLD** transmitter which corresponds to the desired command, and the button on the **NEW** transmitter to which you wish to **associate that command**.

Holding the two transmitters, position yourself near the control unit or receiver and perform the following operations:

1. Press the button on the **NEW** transmitter and hold it down for at least 5s, then release it.
2. Press the button on the **OLD** transmitter 3 times slowly.
3. Press the button on the **NEW** transmitter once slowly.

At this point the **NEW** transmitter will be recognized by the control unit or receiver and will assume the characteristics of the **OLD** one. If there are other transmitters to be memorized, repeat all the steps above for each new transmitter.

Testing the Transmitter

To test the operation of the transmitter, just press any button, make sure that the red LED flashes and that the automation performs the desired command.

The command associated to each button depends on the memorization "mode".

Replacing the Transmitter Batteries

When the range of the transmitter is significantly diminished and the light emitted by the LED is feeble, the battery is probably exhausted. The transmitter houses two CR2016 type lithium batteries.

To replace them proceed as follows:

1. Open the bottom by pulling it (Fig.4)
2. Insert a small pointed tool in the slit (Fig.5) and push out the batteries
3. Insert the new batteries, observing the polarity (the "+" symbol towards the top).
4. Close the bottom until it clicks.

Warning: The product runs on batteries which may contain pollutants and therefore must not be thrown away with the ordinary rubbish. After removing the batteries (Fig.2) dispose of them properly, complying with the methods prescribed for batteries by local regulations.



Trasmettitori radio "TX3 - TX4 - TX4/U"

Avvertenze

- Prima di iniziare l'installazione verificare se il prodotto è adatto all'uso, con particolare attenzione ai dati riportati nel capitolo "Caratteristiche tecniche".
- MHOUSE non risponde di danni risultanti da un uso improprio del prodotto; diverso da quanto previsto nel presente manuale.
- Il materiale dell'imballaggio deve essere smaltito nel pieno rispetto della normativa locale.
- Non tenere il trasmettitore vicino a forti fonti di calore né esporlo a fiamme; tali azioni possono danneggiarlo ed essere causa di malfunzionamenti o situazioni di pericolo.
- **Attenzione:** le batterie, anche se esaurite, potrebbero contenere sostanze inquinanti e quindi non devono essere buttate nei rifiuti comuni ma occorre smaltirle secondo i metodi previsti, per le batterie, dai regolamenti locali.
- Avvertenze particolari sull'idoneità all'uso di questo prodotto in relazione alla Direttiva "R&TTE" 1999/5/CE.
- Questo prodotto risponde ai requisiti essenziali richiesti dall'articolo 3 dalla direttiva "R&TTE" nell'uso e per lo scopo previsto in questo manuale di istruzioni; è vietato l'uso del prodotto per scopi diversi.
- La gamma delle frequenze radio utilizzabili è soggetta a legislazione nazionale.
- Modelli: versione per Comunità Europea e Svizzera: TX3, TX4
versione per USA e Canada: TX4/U
- Se la nazione nella quale è previsto l'uso non è presente al punto sopra è compito di chi esegue l'installazione verificare se l'uso della frequenza del prodotto è consentita.

Descrizione e destinazione d'uso

I trasmettitori TX3 e TX4 (fig.1), consentono di comandare a distanza i corrispondenti ricevitori radio oppure le centrali di comando per cancelli, o motori per tende da sole, schermi solari o tapparelle. Possono essere usati esclusivamente in impianti di automazione MHOUSE.

TX3 è specifico per il comando di motori per tende e tapparelle; dispone di 3 tasti che possono essere usati per inviare 3 tipi di comando di una stessa automazione oppure per comandare fino a 3 automazioni o ricevitori.

TX4 è specifico per il controllo di cancelli; dispone di 4 tasti che possono essere usati per inviare 4 tipi di comando di una stessa automazione oppure per comandare fino a 4 automazioni o ricevitori.

La trasmissione del comando è confermata dal led [A] di fig.1; un occhio [B] di fig.1 consente il fissaggio ad un portachiavi.

Il trasmettitore TX3 è dotato di un supporto per il montaggio, ad esempio a parete. Per il fissaggio del supporto, se la superficie è liscia e compatta può essere utilizzato l'adesivo in dotazione; altrimenti occorre utilizzare l'apposita vite ed eventualmente anche il tassello in dotazione, vedere Fig.2.

Modi di memorizzazione dei trasmettitori

Affinchè un trasmettitore possa comandare una centrale, un ricevitore radio o un motore per tende e tapparelle, è necessario eseguire una fase di memorizzazione.

Per memorizzare il nuovo trasmettitore vi sono due possibili scelte:

- **Modo 1:** in questo "modo" vengono usati tutti i tasti del trasmettitore radio ed ogni tasto esegue il comando configurato nella centrale o ricevitore usato (vedere tabella 1); in "modo 1", un trasmettitore può essere usato per comandare una sola automazione.

Tabella 1: Funzione dei trasmettitori in Modo 1

Trasmettitore		Comando		
Tx3	Tx4	Centrale per cancelli	Ricevitore radio	Motore per tende-tapparelle
Tasto ▲	Tasto T1	"OPEN"	Attivazione uscita 1	salita
Tasto ■	Tasto T2	Apertura parziale	Attivazione uscita 2	stop
Tasto ▼	Tasto T3	Solo apre	Attivazione uscita 3	discesa
	Tasto T4	Solo chiude	Attivazione uscita 4	stop

- **Modo 2:** in questo "modo" ad ogni tasto del trasmettitore può essere associato uno qualsiasi dei comandi presenti nelle centrali o uscite dei ricevitori radio (vedere tabella 2).

Tabella 2: Funzione dei trasmettitori in Modo 2

	Centrale per cancelli	Ricevitore radio	Motori per tende-tapparelle
Comando N°1	"OPEN"	Attivazione uscita 1	salita
Comando N°2	Apertura parziale	Attivazione uscita 2	stop
Comando N°3	Solo apre	Attivazione uscita 3	discesa
Comando N°4	Solo chiude	Attivazione uscita 4	stop

Usando opportunamente questa modalità è possibile, con un trasmettitore, comandare 2 o più automazioni o ricevitori diversi; naturalmente ogni trasmettitore fa caso a se e nella stessa centrale o ricevitore ve ne possono essere memorizzati alcuni in "modo 1" altri in "modo 2".

Memorizzazione del trasmettitore

Attenzione: Le procedure di memorizzazione dipendono dalla centrale o ricevitore abbinato, in questo capitolo vengono descritte le procedure più comuni; consultare il manuale del prodotto per le procedure più particolari, i manuali d'istruzioni dei prodotti Mhouse sono disponibili anche su: www.mhouse.com. Poiché le procedure di memorizzazione sono a tempo (massimo 10 secondi per ogni fase), è necessario leggere prima le istruzioni riportate nelle varie tabelle e poi procedere con l'esecuzione delle stesse.

Memorizzazione del trasmettitore in "modo 1"

Su Centrali e ricevitori per cancelli.

Tabella 3

1. Premere il Tasto P1 [H] di Fig.3 per almeno 3s; quando il LED P1 [I] di Fig.3 si spegne, rilasciare il tasto.
2. Entro 10s premere per almeno 2s un tasto qualsiasi del trasmettitore radio da memorizzare. Se la memorizzazione è andata a buon fine il LED P1 farà 3 lampeggi.
3. Se ci sono altri telecomandi da memorizzare, ripetere il passo 2 entro altri 10s altrimenti la fase di memorizzazione terminerà automaticamente.

Su Centrali e ricevitori per tende tapparelle

Se non si dispone di un trasmettitore già funzionante (vecchio Tx) non sarà possibile utilizzare questa procedura. Per memorizzare il nuovo Tx sarà necessario seguire le procedure descritte nel manuale di istruzioni del prodotto.

Tabella 4

1. Tenere premuto il tasto ■ del nuovo trasmettitore da memorizzare (Nuovo TX) fino a sentire un bip (dopo circa 5 secondi) poi rilasciare
 2. Lentamente premere per 3 volte il tasto ■ di un trasmettitore già memorizzato (Vecchio TX)
 3. Premere e rilasciare ancora una volta il tasto ■ del nuovo trasmettitore
- I 3 bip finali segnalano che il nuovo trasmettitore è stato memorizzato correttamente. Se la memoria è piena (30 trasmettitori), 6 Bip indicheranno che il trasmettitore non può essere memorizzato.

Memorizzazione del trasmettitore in "modo 2"

Su Centrali e ricevitori per cancelli

Tabella 5

1. Premere il Tasto P1 un numero di volte pari al comando desiderato, secondo la tabella 2 (es. 3 volte per il comando "Solo Apre).
2. Verificare che il LED P1 emetta un numero di lampeggi pari al comando selezionato.
3. Entro 10 s premere per almeno 2 s il tasto desiderato del trasmettitore radio da memorizzare. Se la memorizzazione è andata a buon fine il LED P1 farà 3 lampeggi.
4. Se ci sono altri telecomandi da memorizzare per lo stesso tipo di comando, ripetere il passo 3 entro altri 10 s, altrimenti la fase di memorizzazione termina automaticamente

Su Centrali e ricevitori per tende tapparelle

Se non si dispone di un trasmettitore già funzionante (vecchio Tx) non sarà possibile utilizzare questa procedura. Per memorizzare il nuovo Tx sarà necessario seguire le procedure descritte nel manuale di istruzioni del prodotto.

Tabella 6

1. Tenere premuto il tasto desiderato del nuovo trasmettitore (nuovo TX) fino a sentire un bip (dopo circa 5 secondi) poi rilasciare.
2. Entro 5 secondi premere e tenere premuto un tasto già memorizzato di un trasmettitore (vecchio TX) fino a sentire 2 bip brevi (dopo circa 5 secondi) poi rilasciare il tasto.
3. Entro 3 secondi premere nuovamente lo stesso tasto del trasmettitore già memorizzato (vecchio TX) un numero di volte pari al comando desiderato:
1 = Passo-Passo; 2 = Apre; 3 = Chiude; 4 = Stop.
4. Dopo circa 3 secondi si sentirà un numero di bip pari al comando scelto.
5. Entro 2 secondi premere nuovamente il tasto desiderato del nuovo trasmettitore (nuovo TX) per confermare la programmazione.

I 3 bip finali segnalano che il nuovo trasmettitore è stato memorizzato correttamente.

Se la memoria è piena (30 trasmettitori), 6 Bip indicheranno che il trasmettitore non può essere memorizzato.

Memorizzazione a distanza

E' possibile memorizzare un nuovo trasmettitore senza agire direttamente sui tasti della centrale o della ricevente radio. E' necessario disporre di un trasmettitore già memorizzato e funzionante "VECCHIO".

Il trasmettitore da memorizzare NUOVO prenderà in "eredità" le caratteristiche di quello VECCHIO; quindi se il VECCHIO trasmettitore è memorizzato in "modo 1" anche il NUOVO verrà memorizzato in "modo 1"; in questo caso durante la fase di memorizzazione può essere premuto un tasto qualunque nei due trasmettitori.

Se invece il VECCHIO trasmettitore è memorizzato in "modo 2" occorrerà premere nel VECCHIO il tasto col comando desiderato, e nel NUOVO il tasto al quale si vuole associare quel comando.

Con i due trasmettitori porsi nelle vicinanze della centrale o del ricevitore ed eseguire le seguenti fasi:

1. Premere per almeno 5s il tasto sul NUOVO trasmettitore, poi rilasciare.
2. Premere lentamente per 3 volte il tasto sul VECCHIO trasmettitore.
3. Premere lentamente per 1 volta il tasto sul NUOVO trasmettitore.

A questo punto il trasmettitore NUOVO verrà riconosciuto dalla centrale o dal ricevitore e prenderà le caratteristiche che aveva quello VECCHIO. Se ci sono altri trasmettitori da memorizzare, ripetere tutti i passi per ogni nuovo trasmettitore.

Verifica del trasmettitore

Per verificare il funzionamento del trasmettitore è sufficiente premere uno dei tasti, verificare che lampeggi il LED rosso e che l'automazione esegua il comando previsto.

Il comando associato di ogni tasto dipende dal "modo" con cui sono stati memorizzati.

Sostituzione pile del trasmettitore

Quando la portata del trasmettitore si riduce sensibilmente e la luce emessa dal LED è affievolita, è probabile che la pila sia scarica. Il trasmettitore contiene due pile al litio tipo CR2016. Per sostituirle:

1. Aprire il fondo tirandolo (Fig.4)
2. Infilare una piccola punta nell'apposita feritoia (Fig.5) e con essa spingere verso l'esterno le pile
3. Inserire le nuove pile rispettando la polarità (il "+" verso l'alto).
4. Richiudere il fondo fino allo scatto.

Attenzione: il prodotto funziona con batterie che potrebbero contenere sostanze inquinanti e quindi non devono essere buttate nei rifiuti comuni. Dopo averle rimosse dal prodotto (Fig.2) occorre smaltirle secondo i metodi previsti, per le batterie, dai regolamenti locali.





TX3 TX4 TX4/U

remote control

Canada: IC	Usa: FC
Eu: CE 0682	

Installation instructions and warnings
Istruzioni ed avvertenze per l'installazione
Instructions et avertissements pour l'installation
Anweisungen und Hinweise für die Installation
Instrucciones y advertencias para la instalación
Installatievoorschriften en waarschuwingen

mhouse
4

GB Technical Characteristics

TX3 -TX4 -TX4/U are produced by NICE S.p.a. (TV) I, MHOUSE S.r.l. is an affiliate of the Nice S.p.a. group. Nice S.p.a., in order to improve its products, reserves the right to modify their technical characteristics at any time without prior notice. In any case, the manufacturer guarantees their functionality and fitness for the intended purposes. Note: all the technical characteristics refer to a temperature of 20°C.

Type: Radio transmitters for control of automatic gates and doors

Technology adopted: AM OOK coded modulation of radio carrier

Frequency: 433.92 Mhz

Coding: Rolling code with 64 Bit code (18 billion billion combinations)

Buttons: TX3 3 - TX4 4 - TX4/U 4, each button sends a command and can be used for the different commands of the same control unit or to command different control units.

Irradiated power: Approx. 0.0001W

Power supply: 6V +20% -40% with two CR2016-type Lithium batteries

Battery life: 3 years, estimated on the basis of basis of 10 commands/day, each lasting 1s at 20°C (at low temperatures the efficiency of the batteries decreases)

Ambient operating temperature: -20 ÷ 55°C

Use in acid, saline or potentially explosive atmosphere: No

Protection class: IP40 (suitable for use indoors or in protected environments)

Dimensions / weight: 720 x 31 h 11mm / 18g

I Caratteristiche Tecniche

TX3 -TX4 -TX4/U sono prodotti da NICE S.p.a. (TV) I, MHOUSE S.r.l. è una società del gruppo NICE S.p.a. Allo scopo di migliorare i prodotti, NICE S.p.a. si riserva il diritto di modificare le caratteristiche tecniche in qualsiasi momento e senza preavviso, garantendo comunque funzionalità e destinazione d'uso previste. Nota: tutte le caratteristiche tecniche sono riferite alla temperatura di 20°C.

Tipologia: Trasmettitori radio per il controllo di automatismi per cancelli, portoni automatici, tende e tapparelle

Tecnologia adottata: Modulazione codificata AM OOK di portante radio

Frequenza: 433.92 Mhz

Codifica: Rolling code con codice a 64 Bit (18 miliardi di miliardi di combinazioni)

Tasti: TX3 3 - TX4 4 - TX4/U 4, ogni tasto invia un comando e può essere utilizzato per i diversi comandi della stessa centrale oppure per comandare diverse centrali.

Potenza irradiata: 0,0001W circa

Alimentazione: 6V +20% -40% con 2 batterie al Litio tipo CR2016

Durata delle batterie: 3 anni, stimata su una base di 10 comandi/giorno della durata di 1s a 20°C (alle basse temperature l'efficienza delle batterie diminuisce)

Temperatura ambientale di funzionamento: -20 ÷ 55°C

Utilizzo in atmosfera acida, salina o potenzialmente esplosiva: No

Grado di protezione: IP40 (utilizzo in casa o ambienti protetti)

Dimensioni / peso: 720 x 31 h 11mm / 18g

F Caractéristiques techniques

TX3 -TX4 -TX4/U est produit par NICE S.p.a. (TV) I, MHOUSE S.r.l. est une société du groupe NICE S.p.a. Dans le but d'améliorer les produits, NICE S.p.a. se réserve le droit d'en modifier à tout moment et sans préavis les caractéristiques techniques, en garantissant dans tous les cas le bon fonctionnement et le type d'utilisation prévus. N.B.: toutes les caractéristiques techniques se réfèrent à la température de 20°C.

Typologie: Émetteurs radio pour télécommande d'automatismes pour portails et portes automatiques

Tecnologie adoptée: Modulation codée AM OOK de porteuse radio

Fréquence: 433,92 Mhz

Codage: Rolling code avec code à 64 Bits (18 milliards de milliards de combinaisons)

Touches: TX3 3 - TX4 4 - TX4/U 4, chaque touche peut être utilisée pour les différentes commandes de la même logique ou pour commander différentes logiques.

Puissance irradiée: 0,0001W environ

Alimentation: 6V +20% -40% avec 2 piles au lithium type CR2016

Durée des piles: 3 ans, estimée sur la base de 10 commandes/jour d'une durée d'1 s à 20°C (à basse température l'efficacité des piles diminue)

Température ambiante de fonctionnement: -20 ÷ 55°C

Utilisation en atmosphère acide, saline ou potentiellement explosive: Non

Indice de protection: IP40 (utilisation à l'intérieur de la maison ou dans des milieux protégés)

Dimensions / poids: 720 x 31 h 11 mm / 18 g

D Technische Merkmale

TX3 -TX4 -TX4/U ist von NICE S.p.a. (TV) I hergestellt, MHOUSE S.r.l. ist eine Gesellschaft der NICE S.p.a. Gruppe. Für eine Verbesserung der Produkte behält sich NICE S.p.a. das Recht vor, die technischen Merkmale jederzeit und ohne vorherige Benachrichtigung zu ändern, wobei aber vorgesehene Funktionalitäten und Einsätze garantiert bleiben. Bitte bemerken: alle technischen Merkmale beziehen sich auf eine Temperatur von 20°C.

Typik: Funksender für Automatismen von automatischen Türen und Toren

Angewendete Technologie: AM OOK codierte Funkträgermodulation

Frequenz: 433.92 Mhz

Codierung: Rolling Code mit 64 Bit Code (18 Milliarden Kombinationen)

Tasten: TX3 3 - TX4 4 - TX4/U 4, jede Taste sendet einen Steuerbefehl und kann für verschiedene Befehle derselben Steuerung oder zum Steuern verschiedener Steuerungen benutzt werden.

Ausgestrahlte Leistung: ca. 0,0001W

Versorgung: 6V +20% -40% mit 2 Lithiumbatterien CR2016

Dauer der Batterien: 3 Jahre, geschätzt auf 10 Befehlen/Tag mit einer Dauer von 1s bei 20°C (bei niedrigen Temperaturen verkürzt sich die Dauer der Batterien)

Umgebungs- und Betriebstemperatur: -20 ÷ 55°C

Benutzung in saure- und salzhaltiger oder explosionsgefährdeter Atmosphäre: Nein

Schutzart: IP40 (Benutzung im Haus oder geschützter Umgebung)

Abmessungen / Gewicht: 720 x 31 h 11mm / 18g

E Características técnicas

TX3 -TX4 -TX4/U es un producto de NICE S.p.a. (TV) I, MHOUSE S.r.l. es una sociedad del grupo NICE S.p.a. A fin de mejorar sus productos, NICE S.p.a. se reserva el derecho de modificar las características técnicas en cualquier momento y sin previo aviso, garantizando siempre la funcionalidad y el uso previstos. Nota: todas las características técnicas se refieren a una temperatura de 20°C.

Typo: Transmisores radio para el control de automatizaciones para cancelas y portones automáticos.

Tecnología adoptada: Modulacion codificada AM OOK de portadora radio

Frecuencia: 433.92 Mhz

Codificación: Rolling code con código de 64 Bits (18 mil billones de combinaciones)

Botones: TX3 3 - TX4 4 - TX4/U 4, cada botón envía un mando y puede utilizarse para los diferentes mandos en la misma central o para accionar diferentes centrales.

Potencia irradiada: 0,0001W aprox.

Alimentación: 6V +20% -40% con 2 baterías de Litio tipo CR2016

Duración de las baterías: 3 años, estimada sobre una base de 10 mandos/día de duración 1s a 20°C (a temperaturas bajas la eficiencia de las baterías disminuye)

Temperatura ambiente de funcionamiento: -20 ÷ 55°C

Empleo en atmósfera ácida, salobre o con riesgo de explosión: No

Grado de protección: IP40 (empleo en vivienda o entornos protegidos)

Dimensiones / peso: 720 x 31 h 11mm / 18g

NL Technische kenmerken

TX3 -TX4 -TX4/U is een artikel van NICE S.p.a. (TV) I, MHOUSE S.r.l. is een vennootschap behorende tot de groep NICE S.p.a. Ter verbetering van haar artikelen behoudt NICE S.p.a. zich het recht voor op ieder moment en zonder voorbericht wijzigingen aan te brengen aan de technische kenmerken zonder afbreuk te doen aan de goede werking en gebruiksbestemming daarvan. Opmerking: alle technische kenmerken hebben betrekking op een temperatuur van 20°C.

Type: Radiozenders voor automatisering voor hekken en automatische deuren

Gebruikte technologie: Gecodeerde modulatie AM OOK van radiodragers

Frequentie: 433.92 Mhz

Codering: Rolling code met 64 Bit code (18 miljard miljard combinaties)

Toetsen: TX3 3 - TX4 4 - TX4/U 4, elke toets zendt een Opdracht en kan gebruikt worden voor verschillende opdrachten van dezelfde besturingseenheid of om verschillende besturingseenheden te besturen.

Uitstralingsvermogen: ongeveer 0,0001W

Voeding: 6V +20% -40% met 2 Lithiumbatterijen type CR2016

Duur batterijen: 3 jaar, geschat op basis van 10 opdrachten/dag van een duur van 1s bij 20°C (de batterijwerking vermindert bij lage temperaturen)

Bedrijfsomgevings-temperatuur: -20 ÷ 55°C

Gebruik in zure, zoute of potentieel explosieve atmosfeer: Neen

Beschermingsgraad: IP40 (gebruik in huis of in beschermde omgevingen)

Afmetingen / gewicht: 720 x 31 h 11mm / 18g

F Émetteurs radio "TX3 - TX4 - TX4/U"

Recommandations

- Avant de commencer l'installation, vérifier que le produit est adapté à l'utilisation prévue, en faisant particulièrement attention aux données indiquées dans le chapitre «Caractéristiques techniques».
 - MHOUSE ne répond pas des dommages causés par une utilisation impropre du produit ou différente de ce qui est prévu dans la présente notice.
 - Les matériaux d'emballage doivent être éliminés en parfaite conformité avec la réglementation locale.
 - Ne pas laisser l'émetteur à proximité de fortes sources de chaleur ni l'exposer à des flammes; ces actions peuvent l'endommager et causer des problèmes de fonctionnement ou des situations de danger.
 - **Attention:** les piles, même quand elles sont usées, peuvent contenir des substances polluantes et ne doivent donc pas être jetées avec les déchets courants; il faut les éliminer en respectant les procédures prévues par les règlements locaux pour les piles.
 - Avertissements particuliers sur l'appropriation à l'utilisation de ce produit relativement à la directive «R&TTE» 1999/5/CE.
- Ce produit est conforme aux exigences essentielles requises par l'article 3 de la directive «R&TTE», pour l'emploi et le but prévus dans cette notice technique; tout autre usage du produit est interdit.
- La gamme des fréquences radio utilisables est sujette à la législation nationale.
- Modèles: versions pour la Communauté européenne et la Suisse: TX3, TX4
version pour les États-Unis et le Canada: TX4/U
- Si le pays où il est prévu d'utiliser le produit n'est pas mentionné ci-dessus, c'est à l'installateur qu'il revient de vérifier si l'utilisation de la fréquence du produit est autorisée.

Description et application

Les émetteurs TX3 et TX4 (fig. 1) permettent de commander à distance les récepteurs radio correspondants ou bien les logiques de commande pour portails ou les moteurs pour stores, stores internes ou volets roulants. Ils ne peuvent s'utiliser que sur les installations d'automatisation MHOUSE. TX3 est spécifique pour la commande de moteurs pour stores et volets roulants; il dispose de 3 touches qui peuvent être utilisées pour envoyer 3 types de commande d'un même automatisme ou pour commander jusqu'à 3 automatismes ou récepteurs. TX4 est spécifique pour la commande de portails; il dispose de 4 touches qui peuvent être utilisées pour envoyer 4 types de commande d'un même automatisme ou pour commander jusqu'à 4 automatismes ou récepteurs. La transmission de la commande est confirmée par la LED (A) sur la fig. 1); un oeillet (B) sur la fig. 1) permet de l'accrocher à un porte-clés. L'émetteur TX3 est muni d'un support pour le montage, mural ou autre. Pour la fixation du support, si la surface est lisse et compacte, on peut appliquer l'adhésif fourni; sinon, il faut utiliser la vis prévue à cet effet et éventuellement la cheville fournie (voir la fig. 2).

Modes de mémorisation des émetteurs

Pour qu'un émetteur puisse commander une logique de commande, un récepteur radio ou un moteur pour stores et volets roulants, il est nécessaire de procéder à une phase de mémorisation. Pour mémoriser le nouvel émetteur, il existe deux solutions:

- **Mode 1:** avec ce mode, toutes les touches de l'émetteur radio sont utilisées et chaque touche exécute la commande configurée dans la logique de commande ou le récepteur utilisé (voir tableau 1); en «mode 1», un émetteur peut être utilisé pour commander un seul automatisme.

Tableau 1: Fonction des émetteurs en mode 1

Émetteur		Commande		
Tx3	Tx4	Logique de commande pour portails	Récepteur radio	Moteur pour stores-volets roulants
Touche ▲	Touche T1	"OPEN"	Activation sortie N°1	Montée
Touche ■	Touche T2	"Ouverture partielle"	Activation sortie N°2	Arrêt
Touche ▼	Touche T3	"Seulement Ouverture"	Activation sortie N°3	Descente
	Touche T4	"Seulement Fermeture"	Activation sortie N°4	Arrêt

- **Modo 2:** avec ce mode, on peut associer à chaque touche de l'émetteur l'une des commandes présentes dans les logiques de commande ou les sorties des récepteurs radio (voir tableau 2).

Tableau 2: Fonction des émetteurs en mode 2

	Logique de commande pour portails	Récepteur radio	Moteur pour stores - volets roulants
Commande N°1	"OPEN"	Attivazione uscita 1	Montée
Commande N°2	"Ouverture partielle"	Attivazione uscita 2	Arrêt
Commande N°3	"Seulement Ouverture"	Attivazione uscita 3	Descente
Commande N°4	"Seulement Fermeture"	Attivazione uscita 3	Arrêt

Si l'on utilise correctement ce mode, il est possible de commander, avec un seul émetteur, 2 automatismes ou plus ou des récepteurs différents; bien sûr, chaque émetteur est différent et, dans la même logique de commande ou le même récepteur, certains peuvent être mémorisés en mode 1, d'autres en mode 2.

Mémorisation de l'émetteur

Attention: les procédures de mémorisation dépendent de la logique de commande ou du récepteur associé; ce chapitre décrit les procédures les plus courantes; consulter la notice technique du produit pour les procédures spécifiques; les notices techniques des produits Mhouse sont également disponibles sur: www.mhouse.com. Comme les procédures de mémorisation doivent respecter des temps précis (10 secondes maximum pour chaque phase), il est nécessaire de lire les instructions fournies dans les différents tableaux avant de passer à l'exécution.

Mémorisation de l'émetteur en mode 1

Sur des logiques de commande et des récepteurs pour portails

Tabella 3

1. Appuyer sur la touche **P1** (H) de la fig. 3) pendant au moins 3 s; quand la **LED (P1** (I) de la fig. 3) s'éteint, relâcher la touche.
2. Dans les 10 s, appuyer pendant au moins 2 s sur l'une des touches de l'émetteur radio à mémoriser. Si la mémorisation a été correctement effectuée, la **LED P1** clignotera trois fois.
3. S'il y a d'autres émetteurs à mémoriser, répéter la phase 2 dans les 10 s qui suivent sinon la phase de mémorisation s'arrêtera automatiquement.

Sur des logiques de commande et des récepteurs pour stores et volets roulants

Si l'on ne dispose pas d'un émetteur déjà en service (un ancien Tx), il ne sera pas possible d'utiliser cette procédure. Pour mémoriser le nouveau Tx, il sera nécessaire de suivre les procédures décrites dans la notice technique du produit.

Tableau 4

1. Appuyer sur la touche ■ du nouvel émetteur à mémoriser (nouveau TX) jusqu'à l'émission d'un bip (au bout de 5 secondes environ) puis relâcher
 2. Appuyer lentement 3 fois sur la touche ■ d'un émetteur déjà mémorisé (ancien TX)
 3. Appuyer encore une fois sur la touche ■ du nouvel émetteur puis relâcher
- Les 3 bips finaux signalent que le nouvel émetteur a été correctement mémorisé. Si la mémoire est pleine (30 émetteurs), 6 bips indiqueront que l'émetteur ne peut pas être mémorisé.

Mémorisation de l'émetteur en mode 2

Sur des logiques de commande et des récepteurs pour portails

Tableau 5

1. Appuyer sur la touche **P1** le nombre de fois correspondant à la commande voulue, selon le tableau 2 (ex. 3 fois pour la commande «Ouverture seule»).
2. Vérifier que la **LED P1** émet un nombre de clignotements équivalent à la commande sélectionnée.
3. Dans les 10 s, appuyer pendant au moins 2 s sur la touche voulue de l'émetteur radio à mémoriser. Si la mémorisation a été correctement effectuée, la **LED P1** clignotera trois fois.
4. S'il y a d'autres émetteurs à mémoriser pour le même type de commande, répéter la phase 3 dans les 10 s qui suivent sinon la phase de mémorisation s'arrêtera automatiquement.

Sur des logiques de commande et des récepteurs pour stores et volets roulants

Si l'on ne dispose pas d'un émetteur déjà en service (un ancien Tx), il ne sera pas possible d'utiliser cette procédure. Pour mémoriser le nouveau Tx, il sera nécessaire de suivre les procédures décrites dans la notice technique du produit.

Tableau 6

1. Appuyer sur la touche voulue du nouvel émetteur (nouveau TX) jusqu'à l'émission d'un bip (au bout de 5 secondes environ) puis relâcher
 2. Appuyer dans les 5 secondes, sans relâcher, sur une touche déjà mémorisée d'un émetteur (ancien TX) jusqu'à l'émission de 2 bips brefs (au bout de 5 secondes environ) puis relâcher la touche
 3. Rappuyer dans les 3 secondes sur la même touche de l'émetteur déjà mémorisée (ancien TX) un nombre de fois égal à la commande voulue:
1 = pas à pas; 2 = ouverture; 3 = fermeture; 4 = arrêt
 4. Au bout de 3 secondes environ, sera émis un nombre de bips égal à la commande choisie
 5. Rappuyer dans les 2 secondes sur la touche voulue du nouvel émetteur (nouveau TX) pour confirmer la programmation.
- Les 3 bips finaux signalent que le nouvel émetteur a été correctement mémorisé. Si la mémoire est pleine (30 émetteurs), 6 bips indiqueront que l'émetteur ne peut pas être mémorisé.

Mémorisation à distance

Il est possible de mémoriser un nouvel émetteur sans agir directement sur les touches de la logique de commande ou du récepteur radio.

Il est nécessaire de disposer d'un «**ANCIEN**» émetteur déjà mémorisé et en service.

Le **NOUVEL** émetteur à mémoriser héritera des caractéristiques de l'**ANCIEN** émetteur; si l'**ANCIEN** émetteur est mémorisé en mode 1, le **NOUVEL** émetteur sera lui aussi mémorisé en mode 1; dans ce cas, durant la phase de mémorisation, on peut appuyer sur n'importe quelle touche des deux émetteurs.

Si l'**ANCIEN** émetteur est au contraire mémorisé en mode 2, il faudra appuyer, sur l'**ANCIEN** émetteur, sur la touche de la commande voulue et, sur le **NOUVEL** émetteur, sur la touche à laquelle on souhaite associer cette commande.

Avec les deux émetteurs, se placer à proximité de la logique de commande ou du récepteur.

1. Appuyer pendant au moins 5 s sur la touche du **NOUVEL** émetteur puis la relâcher.
2. Appuyer lentement trois fois de suite sur la touche de l'**ANCIEN** émetteur.
3. Appuyer lentement une seule fois sur la touche du **NOUVEL** émetteur.

Le **NOUVEL** émetteur sera reconnu par la logique de commande ou le récepteur et prendra les caractéristiques de l'**ANCIEN** émetteur. S'il y a d'autres émetteurs à mémoriser, répéter toutes ces phases pour chaque nouvel émetteur.

Vérification de l'émetteur

Pour vérifier le fonctionnement de l'émetteur, il suffit d'appuyer sur l'une des touches; contrôler que la LED rouge clignote et que l'automatisme exécute la commande prévue.

La commande associée à chaque touche dépend du mode avec le lequel ils ont été mémorisés.

Remplacement des piles de l'émetteur

Quand la portée de l'émetteur se réduit sensiblement et que la lumière émise par la LED faiblit, il est probable que les piles soient déchargées. L'émetteur contient deux piles au lithium type CR2016.

Pour les remplacer :

1. Ouvrir le couvercle des piles en le tirant (fig. 4).
2. Enfiler une petite pointe dans la fente prévue à cet effet (fig. 5) et pousser les piles vers l'extérieur.
3. Positionner les piles neuves en respectant la polarité (le « + » vers le haut).
4. Refermer le couvercle en l'insérant jusqu'au dé clic.

Attention: le produit fonctionne avec des piles qui pourraient contenir des substances polluantes et qui ne doivent donc pas être jetées dans les déchets courants. Après les avoir retirées du produit (fig. 2), il faut les éliminer en respectant les procédures prévues par les règlements locaux pour les piles.



D Funksender "TX3 - TX4 - TX4/U"

Hinweise

- Überprüfen Sie vor der Installation, ob das Produkt für seinen Einsatzzweck geeignet sind, mit besonderer Achtung auf die Daten in Kapitel "Technische Merkmale".
- Mhouse übernimmt keinerlei Haftung für Schäden infolge vom unsachgemäßem Gebrauch des Produktes, der anders ist als im vorliegenden Handbuch vorgesehen.
- Das Verpackungsmaterial muss unter voller Einhaltung der örtlichen Vorschriften entsorgt werden.
- Den Sender nicht in der Nähe starker Wärmequellen halten oder Flammen aussetzen; solche Handlungen können ihn beschädigen und Betriebsstörungen oder Gefahren verursachen.
- **Achtung:** Batterien könnten, auch wenn leer, Schadstoffe enthalten und dürfen daher nicht in den Hausmüll gegeben werden. Batterien müssen nach den dazu vorgesehenen örtlichen Bestimmungen entsorgt werden.
- Besondere Hinweise über die Eignung dieses Produktes mit Bezugnahme auf die Richtlinie «R&TTE»1999/5/CE.
- Dieses Produkt entspricht, was den in den vorliegenden Anweisungen vorgesehenen Einsatz und Zweck betrifft, den wichtigsten Anforderungen von Artikel 3 der Richtlinie "R&TTE"; der Einsatz des Produktes zu anderen Zwecken ist verboten.
- Der Bereich der einsetzbaren Funkfrequenzen hängt von der nationalen Gesetzgebung ab. Modelle: Ausführung für die Europäische Gemeinschaft und die Schweiz: TX3, TX4 Ausführungen für USA und Kanada: TX4/U
- Falls das Land, in dem die Vorrichtung benutzt werden soll, nicht zu den im obigen Punkt angeführten Ländern gehört, hat der die Installation Ausführende die Pflicht zu prüfen, ob die Frequenz des Produktes zulässig ist.

Produktbeschreibung und Einsatz

Die Sender TX3 und TX4 (Abb.1) ermöglichen die Fernsteuerung der entsprechenden Empfänger bzw. Steuerungen für Tore oder der Motoren für Markisen, Sonnenabschirmungen oder Rollläden. Sie können ausschließlich in MHOUSE Automatisierungsanlagen eingesetzt werden. TX3 dient speziell für die Steuerung von Motoren von Markisen und Rollläden; TX3 verfügt über 3 Tasten, die benutzt werden, um 3 Befehletypen zu derselben Automatisierung zu senden oder um bis zu 3 verschiedene Automatisierungen oder Empfänger zu steuern. TX4 dient speziell zur Kontrolle von Toren; TX4 verfügt über 4 Tasten, die benutzt werden, um 4 Befehletypen zu derselben Automatisierung zu senden oder um bis zu 4 verschiedene Automatisierungen oder Empfänger zu steuern. Die Übertragung des Befehls wird mit der LED [A] in Abb.1 bestätigt; der Sender kann mittels Öse [B] Abb.1 am Schlüsselring befestigt werden. Der Sender TX3 ist mit einer Montagehalterung, z.B. für die Wandmontage ausgestattet. Im Fall einer glatten und kompakten Oberfläche kann der mitgelieferte Selbstkleber zur Befestigung der Halterung benutzt werden, andernfalls muss die spezielle Schraube und ggf. auch der mitgelieferte Dübel benutzt werden - siehe Abb. 2.

Speichermodi der Sender

Damit ein Sender eine Steuerung, einen Funkempfänger oder einen Markisen- oder Rolllädenmotor steuern kann, muss eine Speicherungsphase ausgeführt werden.

Es gibt zwei Wahlen zur Speicherung eines neuen Senders:

- **Modus 1:** in diesem "Modus" werden alle Tasten des Funksenders benutzt; jede Taste führt den in der benutzten Steuerung bzw. den im benutzten Empfänger konfigurierten Befehl aus (siehe Tabelle 1); Im "Modus 1" kann ein Sender nur zum Steuern einer Automatisierung benutzt werden.

Tabelle 1: Funktion der Sendertasten in Modus 1

Sender		Steuerbefehl		
Tx3	Tx4	Steuerung für Tore	Funkempfänger	Motor für Markisen-Rollläden
Taste ▲	Taste T1	"OPEN"	Aktivierung Ausgang Nr. 1	Anstieg
Taste ■	Taste T2	"Teilöffnung"	Aktivierung Ausgang Nr. 2	Stop
Taste ▼	Taste T3	"nur Öffnung"	Aktivierung Ausgang Nr. 3	Abstieg
	Taste T4	"nur Schließung"	Aktivierung Ausgang Nr. 4	Stop

- **Modus 2:** in diesem "Modus" kann jeder Sendertaste ein beliebiger der in den Steuerungen oder an den Funkempfängerausgängen konfigurierten Befehle zugeordnet werden (siehe Tabelle 2).

Tabelle 2: Funktion der Sendertasten in Modus 2

	Steuerung für Tore	Funkempfänger	Motor für Markisen-Rollläden
Steuerbefehl Nr. 1	"OPEN"	Aktivierung Ausgang Nr. 1	Anstieg
Steuerbefehl Nr. 2	"Teilöffnung"	Aktivierung Ausgang Nr. 2	Stop
Steuerbefehl Nr. 3	"nur Öffnung"	Aktivierung Ausgang Nr. 3	Abstieg
Steuerbefehl Nr. 4	"nur Schließung"	Aktivierung Ausgang Nr. 4	Stop

Wenn dieser Modus korrekt genutzt wird, kann man mit einem Sender 2 oder mehr verschiedene Automatisierungen bzw. Empfänger steuern; jeder Sender kann natürlich beliebig gespeichert werden, und in derselben Steuerung bzw. demselben Empfänger können einige Sender in "Modus 1", andere in "Modus 2" gespeichert sein.

Speicherung des Senders

Achtung: Die Speicherverfahren hängen von der mit dem Sender kombinierten Steuerung bzw. dem Empfänger ab; in diesem Kapitel sind die üblichsten Verfahren beschrieben; besondere Verfahren sind in der Anleitung des Produktes beschrieben; die Anleitungen der Mhouse Produkte stehen im Web zur Verfügung unter: www.mhouse.com.

Da die Speicherverfahren eine Zeitgrenze haben (max. 10 Sek./Phase), müssen zuerst die Anweisungen in den verschiedenen Tabellen gelesen werden, dann diese durchführen.

Speicherung des Senders in Modus 1

An Steuerungen und Funkempfängern für Tore

Tabelle 3

1. Taste **P1 [H]** in Abb. 3 mindestens 3s lang drücken; die Taste loslassen, wenn die **LED P1 [I]** in Abb.3 erlischt.
2. Innerhalb von 10s mindestens 2s lang auf eine beliebige Taste des zu speichernden Funksenders drücken. Die **LED P1** wird 3 Mal blinken, falls die Speicherung erfolgreich war.
3. Schritt 2 innerhalb von 10s wiederholen, wenn man andere Fernbedienungen speichern will, andernfalls wird die Speicherphase selbsttätig enden.

An Steuerungen und Empfängern für Markisen und Rollläden

Dieses Verfahren kann nicht angewendet werden, wenn man nicht über einen bereits funktionierenden Sender (alter TX) verfügt. Um den neuen TX zu speichern, müssen die in der Produktanleitung beschriebenen Verfahren ausgeführt werden.

Tabelle 4

1. Taste **■** des zu speichernden neuen Senders (Neuer TX) gedrückt halten, bis man einen Biepton hört (nach ca. 5 Sekunden), dann die Taste loslassen
 2. 3-Mal langsam auf Taste **■** eines bereits gespeicherten Senders drücken (Alter TX)
 3. Erneut Taste **■** des neuen Senders drücken und loslassen
- Die 3 Bieptöne am Ende melden, dass der neue Sender korrekt gespeichert wurde. Falls der Speicher voll ist (30 Sender), werden 6 Bieptöne melden, dass der Sender nicht gespeichert werden kann.

Speicherung des Senders in "Modus 2"

An Steuerungen und Empfängern für Tore

Tabelle 5

1. Auf Taste **P1** sooft drücken, wie der gewünschte Steuerbefehl ist - siehe Tabelle Nr. 2 (Beisp.: 3 Mal für den Befehl "Nur Auf").
2. Prüfen, ob die **LED P1** sooft blinkt, wie der gewählte Steuerbefehl ist.
3. Innerhalb von 10s mindestens 2s lang auf die gewünschte Taste des zu speichernden Funksenders drücken. Die **LED P1** wird 3 Mal blinken, falls die Speicherung erfolgreich war.
4. Wenn man weitere Fernbedienungen mit demselben Befehlstyp speichern will, muss Schritt 3 innerhalb von 10s wiederholt werden, andernfalls wird die Speicherphase selbsttätig enden.

An Steuerungen und Empfängern für Markisen und Rollläden

Dieses Verfahren kann nicht angewendet werden, wenn man nicht über einen bereits funktionierenden Sender (alter TX) verfügt. Um den neuen TX zu speichern, müssen die in der Produktanleitung beschriebenen Verfahren ausgeführt werden.

Tabelle 6

1. Die gewünschte Taste des neuen Senders (Neuer TX) gedrückt halten, bis man einen Biepton hört (nach ca. 5 Sekunden), dann die Taste loslassen.
2. Innerhalb von 5 Sekunden auf eine bereits gespeicherte Taste eines Senders (alter TX) drücken und gedrückt halten, bis man zwei kurze Bieptöne hört (nach ca. 5 Sekunden), dann die Taste loslassen.
3. Innerhalb von 3 Sekunden erneut und sooft auf dieselbe Taste des bereits gespeicherten Senders (Alter TX) drücken, wie die Anzahl des gewünschten Steuerbefehls ist: 1 = Schrittbetrieb; 2 = Öffnet; 3 = Schließt; 4 = Stop
4. Nach ca. 3 Sekunden wird man so viele Bieptöne hören, wie die Anzahl des Steuerbefehls ist
5. Innerhalb von 2 Sekunden erneut auf die gewünschte Taste des neuen Senders (neuer TX) drücken, um die Programmierung zu bestätigen

Die 3 Bieptöne am Ende melden, dass der neue Sender korrekt gespeichert wurde. Falls der Speicher voll ist (30 Sender), werden 6 Bieptöne melden, dass der Sender nicht gespeichert werden kann.

Fernspeicherung

Ein neuer Sender kann ohne direkte Betätigung der Tasten der Steuerung oder des Funkempfängers gespeichert werden. Man muss über einen bereits gespeicherten und funktionierenden Sender verfügen ("**ALT**")

Der zu speichernde **NEUE** Sender wird die Merkmale des **ALTEN** erben; wenn daher der **ALTE** Sender in "Modus 1" gespeichert war, wird auch der **NEUE** in "Modus 1" gespeichert sein; in diesem Fall kann während der Speicherung auf eine beliebige Taste der beiden Sender gedrückt werden.

Wenn der **ALTE** Sender dagegen im "Modus 2" gespeichert ist, muss am **ALTEN** Sender die Taste mit dem gewünschten Befehl gedrückt werden, und am **NEUE** die Taste, der dieser Befehl zugeordnet werden soll.

Mit den zwei Sendern in der Nähe der Steuerung oder des Empfängers stehen.

1. Mindestens 5s auf die Taste des **NEUE** Funksenders drücken, dann loslassen.
2. 3-Mal langsam auf die Taste des **ALTEN** Senders drücken.
3. 1-Mal langsam auf die Taste des **NEUE** Funksenders drücken.

Nun wird der **NEUE** Sender von der Steuerung oder dem Empfänger erkannt und die Merkmale des **ALTEN** Senders annehmen. Zur Speicherung weiterer Sender, alle Schritte für jeden neuen Sender wiederholen.

Überprüfung des Senders

Um den Betrieb des Senders zu überprüfen, genügt das Drücken auf eine der Tasten; prüfen, dass die rote LED blinkt und die Automatisierung den vorgesehenen Befehl ausführt. Der jeder Taste zugeordnete Befehl hängt vom „Modus“ ab, in dem gespeichert wurde.

Ersatz der Senderbatterien

Wahrscheinlich ist die Batterie leer, wenn sich die Reichweite des Senders bedeutend reduziert und das Licht der LED schwach wird. Der Sender enthält zwei Lithiumbatterien CR2016. Für ihren Ersatz:

1. Den Boden durch Ziehen öffnen (Abb. 4)
2. Eine kleine Spitze in den Schlitz stecken (Abb. 5) und die Batterien damit herauschieben
3. Die neuen Batterien unter Beachtung der Polung einstecken ("+" nach oben).
4. Den Boden wieder schließen und einrasten lassen.

Achtung: das Produkt funktioniert mit Batterien, die Schadstoffe enthalten könnten und daher nicht in den Hausmüll gegeben werden dürfen. Nachdem sie aus dem Produkt genommen wurden (Abb. 2) müssen sie nach den für Batterien vorgesehenen, örtlichen Bestimmungen entsorgt werden.



Transmisores radio "TX3 - TX4 - TX4/U"

Advertencias

- Antes de comenzar la instalación, compruebe si el producto es adecuado para el uso y observe los datos indicados en el capítulo "Características técnicas".
- MHOUSE no responde de los daños que pudieran surgir si el producto se utiliza de manera diferente a la indicada en este manual.
- El material de embalaje debe eliminarse respetando la normativa local.
- No coloque el transmisor cerca de fuentes de calor ni lo exponga al fuego, podría arrojarse y provocar desperfectos o situaciones de peligro.
- **Atención:** las baterías, aunque estén agotadas, contienen sustancias contaminantes; por dicho motivo, no deben arrojarse en los residuos normales, sino que hay que eliminarlas según los métodos previstos por las normas locales.
- Advertencias especiales sobre la idoneidad para el uso de este producto con relación a la Directiva 1999/5/CE "Equipos Radioeléctricos y Equipos Terminales de Telecomunicación". Este producto responde a los requisitos esenciales dispuestos por el artículo 3 de la directiva "Equipos Radioeléctricos y Equipos Terminales de Telecomunicación" en el ámbito del uso y de la finalidad previstos en este manual de instrucciones; está prohibido utilizar el producto con otros fines.
- La gama de las frecuencias radio utilizables está regida por la legislación local.
- Modelos: versiones para la Comunidad Europea y Suiza: TX3, TX4
versión para EEUU y Canadá: TX4/U
- Si el país donde se ha previsto su instalación no está mencionado en el punto anterior, quien realice la instalación será responsable de verificar si el uso de la frecuencia del producto está admitido.

Descripción y uso previsto

Los transmisores TX3 y TX4 (fig.1) permiten accionar a distancia los radioreceptores correspondientes o las centrales de mando para cancelas, o los motores para toldos, screens solares o persianas. Pueden utilizarse exclusivamente en instalaciones de automatización MHOUSE. TX3 es específico para el accionamiento de motores para toldos y persianas, dispone de 3 botones que pueden utilizarse para enviar 3 tipos de mandos de una misma automatización, o para accionar hasta 3 automatizaciones o receptores. TX4 es específico para el control de cancelas; dispone de 4 botones que pueden utilizarse para enviar 4 tipos de mandos de una misma automatización, o para accionar hasta 4 automatizaciones o receptores. El led [A] de la fig. 1 confirma la transmisión del mando; la argolla [B] de la fig. 1 permite engancharlo a un llavero. El transmisor TX3 está dotado de un soporte para el montaje, por ejemplo, en la pared. Para la fijación del soporte, si la superficie es lisa y compacta, puede utilizarse el adhesivo entregado; por el contrario, hay que utilizar el tornillo y, de ser necesario, también el taco suministrado, véase la Fig. 2.

Métodos de memorización de los transmisores

Para que un transmisor pueda accionar una central, un radioreceptor o un motor para toldos y persianas, es necesario efectuar la memorización. El nuevo transmisor puede memorizarse de dos maneras:

- **Modo 1:** en este "modo" se utilizan todos los botones del transmisor y cada botón ejecuta el mando configurado en la central o en el receptor utilizado (véase la tabla 1); en el "modo 1" un transmisor puede utilizarse para accionar una sola automatización

Tabla 1: Función de los transmisores en Modo 1

Transmisor		Mando		
Tx3	Tx4	Central para cancelas	Receptor	Motor para toldos-persianas
Botón ▲	Botón T1	"OPEN"	Activación salida N°1	Subida
Botón ■	Botón T2	"Apertura parcial"	Activación salida N°2	Stop
Botón ▼	Botón T3	"Solo Abrir"	Activación salida N°3	Bajada
	Botón T4	"Solo Cerrar"	Activación salida N°4	Stop

- **Modo 2:** en este "modo" a cada botón del transmisor puede asociarse cualquiera de los mandos presentes en las centrales o salidas de los receptores (véase la tabla 2).

Tabla 2: Función de los transmisores en Modo 2

	Central para cancelas	Receptor	Motor para toldos-persianas
Mando N°1	"OPEN"	Activación salida N°1	Subida
Mando N°2	"Apertura parcial"	Activación salida N°2	Stop
Mando N°3	"Solo Abrir"	Activación salida N°3	Bajada
Mando N°4	"Solo Cerrar"	Activación salida N°4	Stop

Utilizando oportunamente dicha modalidad es posible, con un transmisor, accionar 2 o varias automatizaciones o receptores diferentes; naturalmente, cada transmisor es único y en la misma central o receptor pueden memorizarse algunos en "modo 1" y otros en "modo 2".

Memorización del transmisor

Atención: los procedimientos de memorización dependen de la central o del receptor asociado, en este capítulo se describen los procedimientos más comunes; consulte el manual del producto para los procedimientos más específicos; los manuales de instrucción de los productos Mhouse también están disponibles en: www.mhouse.com. Puesto que los procedimientos de memorización son por tiempo (10 segundos como máximo para cada etapa), es necesario leer antes las instrucciones indicadas en las tablas y luego ejecutarlas.

Memorización del transmisor en "modo 1"

En Centrales y receptores para cancelas

Tabla 3

1. Pulse el Botón **P1 [H]** de la Fig.3 durante 3s como mínimo; cuando el **LED P1 [I]** de la Fig.3 se apague, suelte el botón.
2. Antes de 10 seg. pulse durante 2 seg. como mínimo cualquier botón del transmisor que se ha de memorizar. Si la memorización se ha ejecutado correctamente, el **LED P1** parpadeará 3 veces.
3. Si hubiera que memorizar otros transmisores, repita el paso 2 antes de otros 10s; en caso contrario la memorización termina automáticamente.

En Centrales y receptores para toldos-persianas

Este procedimiento no se puede llevar a cabo si no se dispone de un transmisor que funcione (TX viejo). Para memorizar el TX nuevo habrá que efectuar los procedimientos descritos en el manual de instrucciones del producto.

Tabla 4

1. Mantenga apretado el botón ■ del transmisor nuevo a memorizar (Nuevo TX) hasta que oiga un tono de aviso (después de unos 5 segundos); después, suéltelo
 2. Presione lentamente 3 veces el botón ■ de un transmisor memorizado (Viejo TX)
 3. Presione y suelte de nuevo el botón ■ del transmisor nuevo
- Los 3 tonos de aviso finales indican que el nuevo transmisor ha sido memorizado correctamente. Cuando la memoria está llena (30 transmisores), 6 tonos de aviso indicarán que el transmisor no puede ser memorizado.

Memorización del transmisor en "modo 2"

En Centrales y receptores para cancelas

Tabla 5

1. Pulse el **Botón P1** la cantidad de veces equivalente al mando deseado según la tabla 2 (por ej. 3 veces para el mando "Solo Abrir").
2. Controle que el **LED P1** destelle una cantidad de veces equivalente al mando seleccionado.
3. Antes de 10 seg., pulse durante 2 seg. como mínimo el botón deseado del transmisor que se ha de memorizar. Si la memorización se ha ejecutado correctamente, el **LED P1** parpadeará 3 veces.
4. Si hubiera que memorizar otros transmisores para el mismo tipo de mando, repita el paso 3 antes de otros 10s, en caso contrario la memorización termina automáticamente.

En Centrales y receptores para toldos-persianas

Este procedimiento no se puede llevar a cabo si no se dispone de un transmisor que funcione (TX viejo). Para memorizar el TX nuevo habrá que efectuar los procedimientos descritos en el manual de instrucciones del producto.

Tabla 6

1. Mantenga apretado el botón deseado del transmisor nuevo (Nuevo TX) hasta que oiga un tono de aviso (después de unos 5 segundos); después, suéltelo
2. Antes de transcurridos 5 segundos presione y mantenga apretado un botón memorizado de un transmisor (viejo TX) hasta oír dos tonos de aviso cortos (después de unos de 5 segundos) después, suéltelo
3. Antes de 3 segundos, presione nuevamente el mismo botón del transmisor memorizado (viejo TX) una cantidad de veces equivalente al mando deseado:
1 = Paso a Paso; 2 = Abrir; 3 = Cerrar; 4 = Stop
4. Después de alrededor de 3 segundos se oír una cantidad de tonos de aviso equivalente al mando seleccionado
5. Antes de 2 segundos presione nuevamente el botón deseado del nuevo transmisor (nuevo TX) para confirmar la programación.

Los 3 tonos de aviso finales indican que el nuevo transmisor ha sido memorizado correctamente. Cuando la memoria está llena (30 transmisores), 6 tonos de aviso indicarán que el transmisor no puede ser memorizado.

Memorización a distancia

Es posible memorizar un nuevo transmisor sin utilizar directamente los botones de la central o del receptor. Es necesario tener un transmisor ya memorizado y que funcione "VIEJO". El transmisor **NUEVO** a memorizar adquirirá las características del **VIEJO**; es decir que si el **VIEJO** transmisor está memorizado en "modo 1", también el **NUEVO** se memorizará en "modo 1"; en este caso, durante la memorización puede pulsarse cualquier botón en ambos transmisores. Por el contrario, si el **VIEJO** transmisor está memorizado en "modo 2", habrá que pulsar en el **VIEJO** el botón con el mando deseado y en el **NUEVO** el botón al que se desea asociar dicho mando.

Colóquese con los dos transmisores cerca de la central o del receptor

1. Pulse durante 5s como mínimo el botón en el **NUEVO** transmisor; después suéltelo.
2. Pulse lentamente 3 veces el botón en el transmisor **VIEJO**.
3. Pulse lentamente 1 vez el botón en el transmisor **NUEVO**.

Entonces, el transmisor **NUEVO** será reconocido por la central o por el receptor y adquirirá las características que tenía el transmisor **VIEJO**. Si hubiera que memorizar otros transmisores, repita todos los pasos para cada transmisor nuevo.

Control del transmisor

Para controlar el funcionamiento del transmisor es suficiente pulsar uno de los botones, comprobar que el LED rojo parpadee y que la automatización ejecute el mando previsto. El mando asociado a cada botón depende del "modo" con que se ha memorizado.

Sustitución de las pilas del transmisor

Cuando el alcance del transmisor disminuye sensiblemente y la luz emitida por el LED es débil, es probable que la pila se haya agotado. El transmisor tiene dos pilas de litio tipo CR2016.

Para sustituirlas:

1. Abra el fondo tirando del mismo (Fig.4).
2. Introduzca una pequeña punta en la ranura (Fig. 5) y tire hacia afuera las pilas.
3. Introduzca las pilas nuevas respetando la polaridad (el polo "+" hacia arriba).
4. Cierre el fondo hasta que se enganche.

Atención: el producto funciona con baterías que podrían contener sustancias contaminantes; por dicho motivo, no las arroje junto con los residuos comunes. Después de haber quitado las baterías (Fig.2) hay que eliminarlas según los métodos previstos por las normativas locales.



Mededelingen

- Voordat u met het installeren begint, dient u na te gaan of dit product voor de toepassing in kwestie geschikt is; u dient hierbij voornamelijk goed te letten op wat in het hoofdstuk "Technische gegevens" staat.
- MHOUSE is niet aansprakelijk voor schade als gevolg van oneigenlijk gebruik van het product of gebruik dat niet overeenkomt met wat in deze handleiding staat.
- Het verpakkingsmateriaal moet geheel in overeenstemming met de plaatselijke regelgeving worden verwerkt.
- Houd de zender uit de buurt van sterke warmtebronnen of open vuur; als gevolg hiervan zou schade kunnen ontstaan en storingen of gevaarlijke situaties kunnen optreden.
- **Let op:** de batterijen zouden, ook al zijn ze leeg, vervuilde stoffen kunnen bevatten en mogen dus niet met het gewone huisvuil weggegooid worden. Ze dienen te worden verwerkt op de manier zoals dat voor batterijen in de plaatselijke regelgeving is vastgesteld.
- Speciale mededelingen inzake de geschiktheid van dit product met betrekking tot de Richtlijn "R&TTE" 1999/5/EG.
- Dit product beantwoordt aan de essentiële vereisten zoals die in artikel 3 van de Richtlijn "R&TTE" zijn vastgesteld, wanneer het gebruikt wordt voor het doel waarvoor het gemaakt is en zoals dat in deze handleiding staat beschreven. Het is verboden het product voor andere doeleinden te gebruiken.
- De bruikbare radiofrequenties worden in de nationale wetgeving geregeld.
- Modellen: uitvoering voor de Europese Gemeenschap en Zwitserland: TX3, TX4
uitvoering voor de VS en Canada: TX4/U
- Als het land waarvoor dit product is bestemd, niet bij bovengenoemde staat, is het de taak van de installateur na te gaan of de door het product gebruikte frequentie is toegestaan.

Beschrijving en gebruiksdoel

Met de zenders TX3 en TX4 (afb. 1) is het mogelijk de radio-ontvangers of besturingseenheden voor poorten dan wel voor motoren voor zonneschermen, screens of rolluiken aan te sturen. Ze kunnen uitsluitend in automatiseringsinstallaties van MHOUSE gebruikt worden. TX3 is specifiek gericht op het aansturen van motoren voor zonwering en rolluiken. Ze beschikt over 3 toetsen die kunnen worden gebruikt om 3 soorten instructies voor één en dezelfde automatisering te versturen of om maximaal 3 automatiseringen of ontvangers aan te sturen. TX4 is specifiek gericht op het aansturen van poorten. Ze beschikt over 4 toetsen die kunnen worden gebruikt om 4 soorten instructies voor één en dezelfde automatisering te versturen of om maximaal 4 automatiseringen of ontvangers aan te sturen. Overdracht van de instructie wordt bevestigd door een led [A] op afb. 1; dankzij het oogje [B] op afb. 1 kunt u de zender aan een sleutelhanger bevestigen. De zender TX3 is voorzien van een houder voor montage, bijvoorbeeld voor op de wand. Om de houder te bevestigen kan het meegeleverde kleefband worden gebruikt, mits de ondergrond glad en compact is; anders moet de daarvoorbestemde meegeleverde schroef en eventueel ook de plug worden gebruikt (zie afb. 2).

Manieren om zenders op te slaan

Om het een zender mogelijk te maken een besturingseenheid, radio-ontvanger of motor voor zonwering en rolluiken aan te sturen, dient die te worden opgeslagen in het geheugen. Om de nieuwe zender in het geheugen op te slaan, kunt u uit twee manieren kiezen:

- **Modus 1:** in deze "modus" worden alle toetsen van de radiozender gebruikt en elke toets voert de instructie uit zoals die in de gebruikte besturingseenheid of ontvanger is geconfigureerd (zie tabel 1); in "modus 1" kan een zender gebruikt worden om één enkele automatisering aan te sturen.

Tabel 1: Functie van de zenders in modus 1

Zender		Instructie		
Tx3	Tx4	Besturingseenheid voor poorten	Radio-ontvanger	Motor voor zonwering-rolluiken
Toets ▲	Toets T1	"OPEN"	Activering uitgang N°1	Omhoog
Toets ■	Toets T2	"Open Gedeeltelijk"	Activering uitgang N°2	Stop
Toets ▼	Toets T3	"Open Alleen"	Activering uitgang N°3	Omlaag
	Toets T4	"Sluit Alleen"	Activering uitgang N°4	Stop

- **Modus 2:** in deze "modus" kan er aan iedere toets op de zender een willekeurige instructie worden gekoppeld die in de besturingseenheden of uitgangen van de radio-ontvangers aanwezig is (zie tabel 2).

Tabel 2: Functie van de zenders in modus 2

	Besturingseenheid voor poorten	Radio-ontvanger	Motor voor zonwering-rolluiken
Instructie 1	"OPEN"	Activering uitgang N°1	Omhoog
Instructie 2	"Open Gedeeltelijk"	Activering uitgang N°2	Stop
Instructie 3	"Open Alleen"	Activering uitgang N°3	Omlaag
Instructies 4	"Sluit Alleen"	Activering uitgang N°4	Stop

Door deze modi goed te gebruiken kunt u met één zender 2 of meer verschillende automatiseringen of ontvangers aansturen. Natuurlijk staat elke zender op zich en kunnen in dezelfde besturingseenheid of ontvanger sommige in "modus 1" en andere in "modus 2" opgeslagen zijn.

Geheugenopslag van de zender

Let op: Het hangt van de besturingseenheid of ontvanger af, welke procedure u bij de geheugenopslag moet volgen. In dit hoofdstuk worden de meest voorkomende procedures beschreven; raadpleeg de handleiding van het product voor de meer speciale procedures. De handleidingen voor de producten van Mhouse vindt u ook op: www.mhouse.com. De procedures voor geheugenopslag zijn tijdgebonden (ten hoogste 10 seconden voor iedere fase) en daarom dient u eerst de aanwijzingen in de verschillende tabellen te lezen en ze dan uit te voeren.

Geheugenopslag van de zender in "modus 1"

Op besturingseenheden en ontvangers voor poorten

Tabel 3

1. Druk tenminste 3s op de toets **P1 [H]** op afb.3; wanneer de **led P1 [I]** op afb.3 uit gaat, laat u de toets los.
2. Druk binnen 10s tenminste 2s lang op een willekeurige toets van de radiozender die in het geheugen moet worden opgeslagen. Als de geheugenopslag tot een goed einde is gekomen zal de **led P1** 3 maal knipperen.
3. Als er nog meer afstandsbedieningen in het geheugen moeten worden opgeslagen, dient u stap 2 binnen nog eens 10s te herhalen; anders wordt de fase van geheugenopslag automatisch beëindigd.

Op besturingseenheden en ontvangers voor zonwering en rolluiken

Als u niet over een reeds functionerende zender (oude zender) beschikt, zult u deze procedure niet kunnen uitvoeren. Om de nieuwe zender in het geheugen op te slaan, zult u de procedures moeten uitvoeren die in de handleiding van dit product beschreven zijn.

Tabel 4

1. Houd de toets ■ van de nieuwe in het geheugen te bewaren zender (Nieuwe TX) ingedrukt tot u (na ongeveer 5 seconden) een geluidssignaal hoort en laat hem dan los
 2. Druk 3 maal langzaam op de toets ■ van een reeds in het geheugen bewaarde zender (Oude TX)
 3. Druk nogmaals op de toets ■ van de nieuwe zender en laat hem daarna los
- De 3 geluidssignalen aan het einde geven aan dat de nieuwe zender correct in het geheugen opgeslagen is. Als het geheugen vol is (30 zenders), zullen 6 geluidssignalen aangeven dat de zender niet in het geheugen opgeslagen kan worden.

Geheugenopslag van de zender in "modus 2"

Op besturingseenheden en ontvangers voor poorten

Tabel 5

1. Druk evenveel maal op **toets P1** als het nummer van de gewenste instructie op grond van tabel 2 (b.v. 3 maal voor de instructie "Alleen Openen).
2. Controleer dat de **led P1** evenveel maal knippert als het nummer van de geselecteerde instructie.
3. Druk binnen 10s tenminste 2s lang op de gewenste toets van de radiozender die in het geheugen moet worden opgeslagen. Als de geheugenopslag tot een goed einde is gekomen, zal de **led P1** 3 maal knipperen.
4. Als er nog meer afstandsbedieningen voor dezelfde instructie in het geheugen moeten worden opgeslagen, dient u stap 3 binnen nog eens 10s te herhalen; anders wordt de fase van geheugenopslag automatisch beëindigd

Op besturingseenheden en ontvangers voor zonwering en rolluiken

Als u niet over een reeds functionerende zender (oude zender) beschikt, zult u deze procedure niet kunnen volgen. Om de nieuwe zender in het geheugen op te slaan, zult u de procedures moeten uitvoeren die in de handleiding van dit product beschreven zijn. Geheugenopslag in "modus2" van verdere zenders op motoren voor zonwering en rolluiken.

Tabel 6

1. Houd de gewenste toets van de nieuwe zender (nieuwe TX) ingedrukt tot u (na ongeveer 5 seconden) een geluidssignaal hoort en laat hem vervolgens los
2. Druk binnen 5 seconden op een toets van een reeds in het geheugen bewaarde zender (oude TX) en houd die ingedrukt tot u (na ongeveer 5 seconden) 2 korte geluidssignalen hoort en laat de toets daarna los
3. Druk binnen 3 seconden opnieuw op dezelfde toets van de reeds in het geheugen bewaarde zender (oude TX) zoveel maal als met het nummer van de gewenste instructie overeenkomt: 1 = Stap-Stap; 2 = Open; 3 = Sluit; 4 = Stop
4. Na ongeveer 3 seconden zult u een aantal geluidssignalen horen dat overeenkomt met de geselecteerde instructie
5. Druk binnen 2 seconden opnieuw op de gewenste toets van de nieuwe zender (nieuwe TX) om de programmering te bevestigen.

De 3 geluidssignalen aan het einde geven aan dat de nieuwe zender correct in het geheugen opgeslagen is. Als het geheugen vol is (30 zenders), zullen 6 geluidssignalen aangeven dat de zender niet in het geheugen opgeslagen kan worden.

Geheugenopslag op afstand

Het is mogelijk een nieuwe zender in het geheugen op te slaan zonder de toetsen van de besturingseenheid of radio-ontvanger te gebruiken. Wel is het noodzakelijk over een **OUDE** zender te beschikken die reeds in het geheugen opgeslagen is en die in bedrijf is. De **NIEUWE** zender die in het geheugen opgeslagen moet worden, zal de eigenschappen van de **OUDE** "erven". Als de **OUDE** zender in "modus 1" in het geheugen is opgeslagen, zal dus ook de **NIEUWE** in "modus 1" in het geheugen worden opgeslagen; in dit geval kunt u tijdens de geheugenopslag op een willekeurige toets op de twee zenders drukken. Als de **OUDE** zender echter in "modus 2" in het geheugen is opgeslagen, dient u op de **OUDE** zender op de toets van de gewenste instructie te drukken; op de **NIEUWE** drukt u op die toets waaraan u die instructie wilt koppelen.

Ga met de twee zenders in de buurt van de besturingseenheid of ontvanger staan

1. Druk tenminste 5s op de toets van de **NIEUWE** zender en laat hem dan los.
 2. Druk 3 maal langzaam op de toets van de **OUDE** zender.
 3. Druk 1 maal langzaam op de toets van de **NIEUWE** zender.
- Nu zal de **NIEUWE** zender door de besturingseenheid of ontvanger herkend worden en de kenmerken van de **OUDE** overnemen. Als er nog meer zenders in het geheugen zijn op te slaan, dient u alle stappen voor elke nieuwe zender te herhalen.

Controle van de zender

Om te controleren of de zender goed werkt, is het voldoende op een van de toetsen te drukken, en te controleren dat het rode led knippert en de automatiseringsinstallatie de gewenste instructie uitvoert. De instructie die aan een toets is gekoppeld, hangt af van de "modus" waarin die in het geheugen is opgeslagen.

Verwisselen van de batterijen van de zender

Wanneer het bereik van de zender duidelijk afneemt en de led zwakker gaat branden, zal de batterij waarschijnlijk leeg zijn. De zender bevat twee lithiumbatterijen van het type CR2016. Om ze te verwisselen gaat u als volgt te werk:

1. Trek de bodem open (afb.4)
2. Steek de punt van een voorwerp in de daarvoor bestemde spleet (afb.5) en druk de batterijen daarmee naar buiten
3. Breng de nieuwe batterijen aan en let daarbij op de polariteit (de "+" naar boven).
4. Sluit de bodem en let op de klik.

Let op: dit product werkt op batterijen die vervuilde stoffen zouden kunnen bevatten en die dus niet met het gewone afval mogen worden weggegooid. Nadat ze uit het product zijn gehaald (afb.2), dienen ze te worden verwerkt op de manier zoals dat voor batterijen in de plaatselijke regelgeving is vastgesteld.

